



Sealed Lead Acid Battery

12AP-42 **12v** **42AH**



42AH



ما متعهدیم

We are committed

Since: 1982

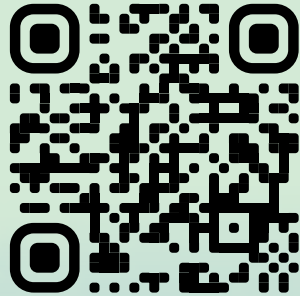

aco-battery.com

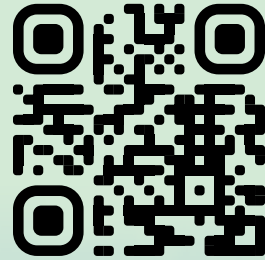

alobatri.com

سفارش اینترنتی با ارسال رایگان





برند UFO یکی دیگر از سری باتری های UPS تولید شده در گروه صنعتی آکو باتری می باشد که جهت استفاده در دیتا سنتر ها، سیستم های برق اضطراری، حفاظتی، امنیتی و تجهیزات انرژی تجدید پذیر طراحی شده است.

دانش فنی این محصول حاصل مطالعات تیم تحقیق و توسعه و مشاورین مجرب از شرکت های معتبر دنیا می باشد. تمامی ایستگاه های تولید و کنترل باتری های UFO مجهز به تجهیزات و ماشین آلات پیشرفته تحت کنترل و نظارت تیم فنی و مهندسی و منطبق با استانداردهای بین المللی می باشد و کیفیت مواد اولیه و محصولات میانی و نهایی توسط بازرسان کنترل کیفی، آزمایشگاه های برق و شیمی بررسی و تایید شده است.

گروه صنعتی آکو باتری مفتخر است با هدف جلب رضایت مشتریان و مصرف کنندگان، سیستم ردیابی و شناسایی تمامی باتری های تولیدی را راه اندازی کرده و ارائه خدمات پس از فروش و گارانتی محصولات را اجرایی نماید.

دانش فنی، تجهیزات و تکنولوژی تولید جهت عرضه محصولات با کیفیت، رقابتی و استاندارد در بازارهای داخلی و صادراتی به طور پیوسته بروز رسانی می شود.



گروه تولیدی بازرگانی اشجع باتری



باتری های صنعتی



12AP-42
12v 42AH

ABS معمولی

ABS ضد اشتعال

Discharging Characteristic (25°C)

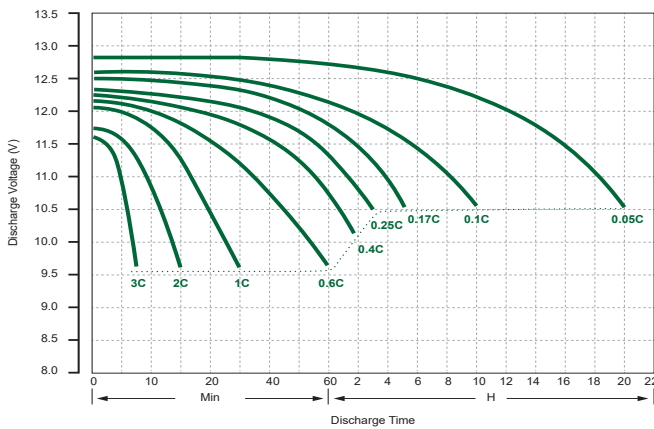

Cycle Service Life In Relation To Depth Of Discharge

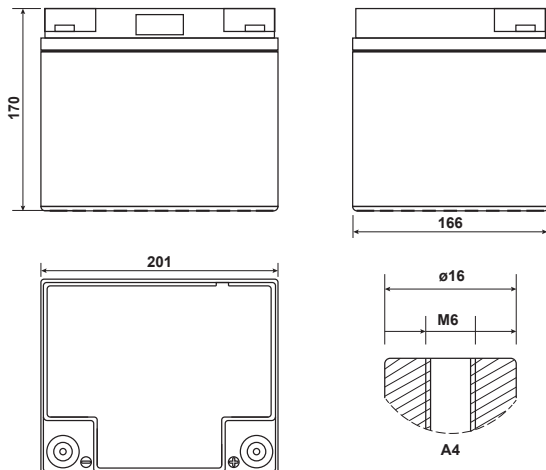
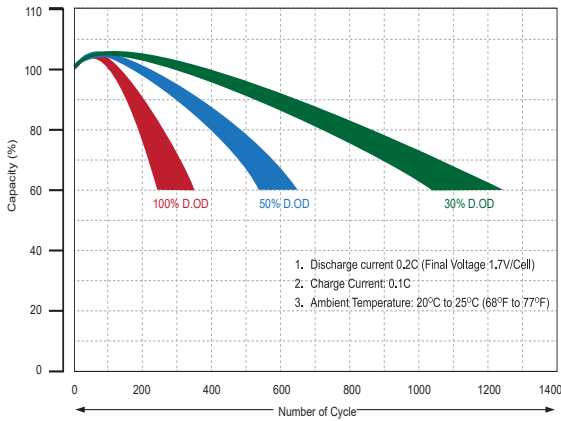

مزایا و ویژگی ها

- قدرت دشارژ عمیق
- طول عمر بالا (Long Life)
- جریان دشارژ داخلی بسیار کم
- عاری از هرگونه نشت گاز یا مایع درون باتری
- عملکرد مناسب در محدوده وسیع دمایی
- Flame retardant ABS (optional) /ABS
- بدون نیاز به نگهداری (Maintenance Free)
- تکنولوژی باز ترکیب گاز های داخلی

کاربردها

- سیستم های برق اضطراری (UPS، اینورتر، شارژرها و ...)
- تجهیزات پزشکی و آزمایشگاهی
- دیتا سنترها و تجهیزات مراکز داده
- سیستم های حفاظتی و امنیتی (اعلام و اطفاء حریق و ...)
- سیستم های مخابراتی
- تجهیزات انرژی تجدیدپذیر
- تجهیزات اندازه گیری و ابزار دقیق

مشخصات فنی

12 V	ولتاژ اسمی
42 AH	ظرفیت (20Hr)
43 AH	20 Hr (2.15A,10.5V)
42 AH	10 Hr (4.20A,10.5V)
36.25 AH	5 Hr (7.25A,10.5V)
34.5 AH	3 Hr (11.5A,10.5V)
25 AH	1 Hr (25A,9.6V)
13.4 ± 0.5	وزن تقریبی (kg)
8.2mΩ	مقاومت درونی در حالت شارژ کامل (25°C)
Flame retardant ABS (optional) /ABS	جنس درب و جلد
201	طول
166	عرض
170	ارتفاع
170	ارتفاع کل
420	حداکثر جریان دشارژ (5S,A)
A4	نوع قطب
8.4A	حداکثر جریان شارژ
13.5-13.8V(18mV/°C)	ولتاژ شارژ آماده به کار
14.4-14.8V(30mV/°C)	ولتاژ شارژ پیوسته
+50 تا -15	دشارژ
+40 تا -15	شارژ
+40 تا -15	انبارش
	محدوده دمای کارکرد (°C)



Sealed Lead Acid Battery

12AP-42

12v 42AH

Self-Discharge Characteristics

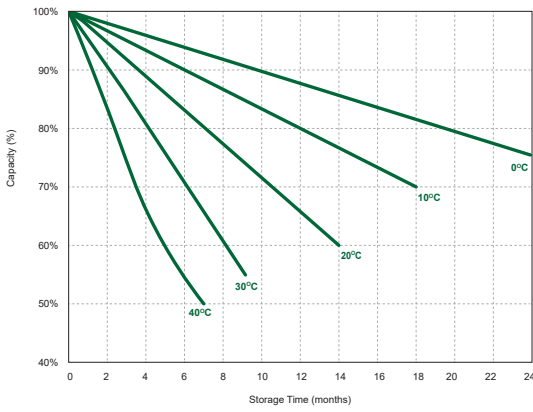

Charging Characteristics
Constant Charge at 0.2CA(25°C)

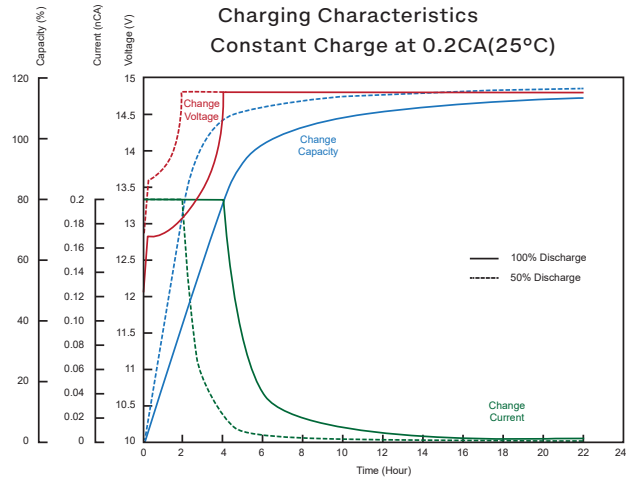

The Effect of Temperature on Capacity

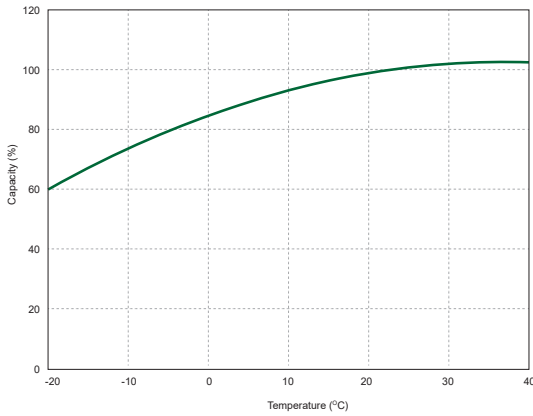

Relationship of OCV and State of Charge

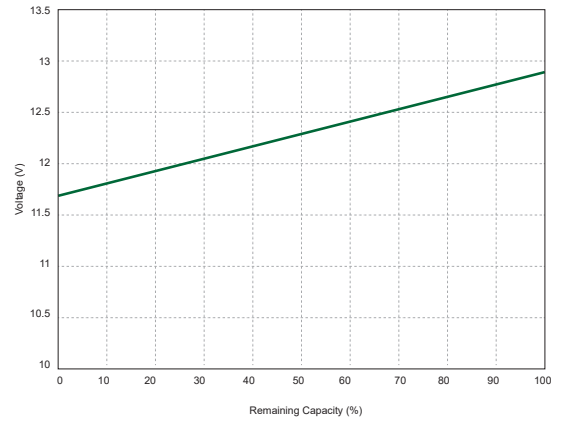

ولتاژ نهایی	جدول دشارژ با جریان ثابت (A, 25°C)						
	Minute		Hour				
	15	30	1	3	5	10	20
1.60 V/Cell	75.0	45.0	25.0	11.74	7.73	4.35	2.21
1.65 V/Cell	73.3	43.5	24.7	11.65	7.50	4.32	2.20
1.70 V/Cell	69.5	41.4	24.0	11.60	7.34	4.30	2.18
1.75 V/Cell	63.1	40.0	23.5	11.50	7.25	4.26	2.17
1.80 V/Cell	59.7	39.1	23.1	11.36	7.18	4.20	2.15

ولتاژ نهایی	جدول دشارژ با توان ثابت (W/Cell, 25°C)						
	Minute		Hour				
	15	30	1	3	5	10	20
1.60 V/Cell	138.7	87.7	50.8	22.40	15.95	8.62	4.65
1.65 V/Cell	135.2	85.6	49.8	22.01	15.75	8.50	4.61
1.70 V/Cell	131.5	82.9	48.2	21.50	15.38	8.39	4.52
1.75 V/Cell	127.1	79.5	45.7	21.10	15.06	8.26	4.49
1.80 V/Cell	122.8	75.6	43.5	20.70	14.74	8.05	4.32

UFO
Sealed
Lead
Acid
Battery

PRODUCT CATALOGUE

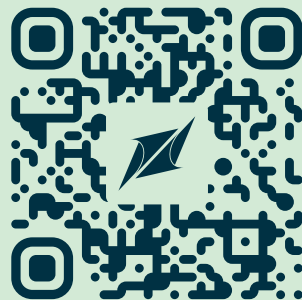

aco-battery.com